

AURA CARE

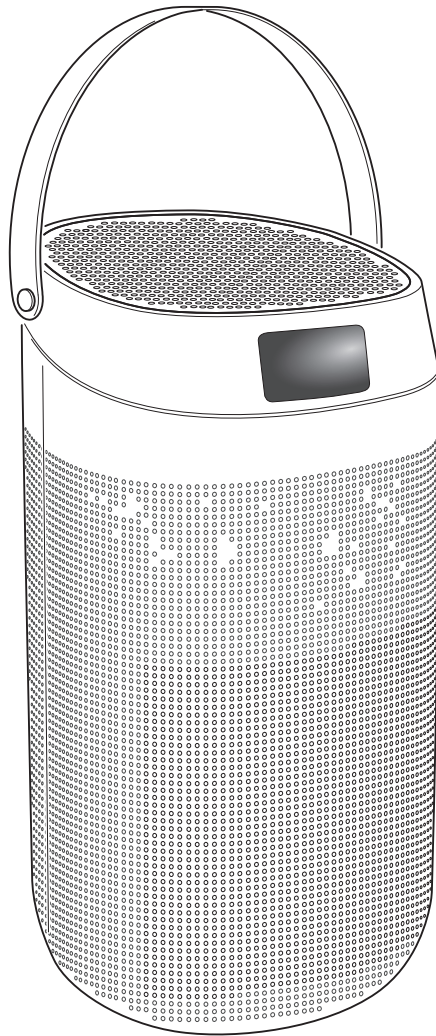

INSTRUCȚIUNI DE UTILIZARE ȘI ÎNTREȚINERE

RO



**OLIMPIA
SPLENDID**
HOME OF COMFORT

1. Acest aparat poate fi utilizat de copii cu vârsta de 8 ani și peste și de persoane cu capacități fizice, senzoriale sau mentale reduse sau cu lipsă de experiență și cunoștințe, dacă au fost supravegheați sau au fost instruiți cu privire la utilizarea aparatului în condiții de siguranță și înțelege pericolele implicate. Copiii nu trebuie să se joace cu aparatul. Curățarea și întreținerea utilizatorului nu trebuie efectuate de copii fără supraveghere. (valabil pentru țările europene).
2. Acest aparat nu este destinat utilizării de către persoane (inclusiv copii) cu capacități fizice, senzoriale sau mentale reduse sau cu lipsă de experiență și cunoștințe, cu excepția cazului în care acestea au fost supravegheate sau instruite cu privire la utilizarea aparatului de către o persoană responsabilă pentru Siguranță. (valabil pentru alte țări, cu excepția țărilor europene).
3. Dacă cablul de alimentare este deteriorat, acesta trebuie înlocuit de producător sau de serviciul său de asistență tehnică sau de personal calificat similar pentru a evita orice risc pentru utilizator.
4. Pentru a evita orice risc de electrocutare, este esențial să scoateți ștecherul din priză înainte de a efectua orice întreținere a aparatului.
5. Pentru buna funcționare a aparatului respectați distanțele minime și datele specificate în acest manual (vezi figura B).
6. Pentru conectarea electrică corectă a aparatului, urmați instrucțiunile din paragraf 2.2.

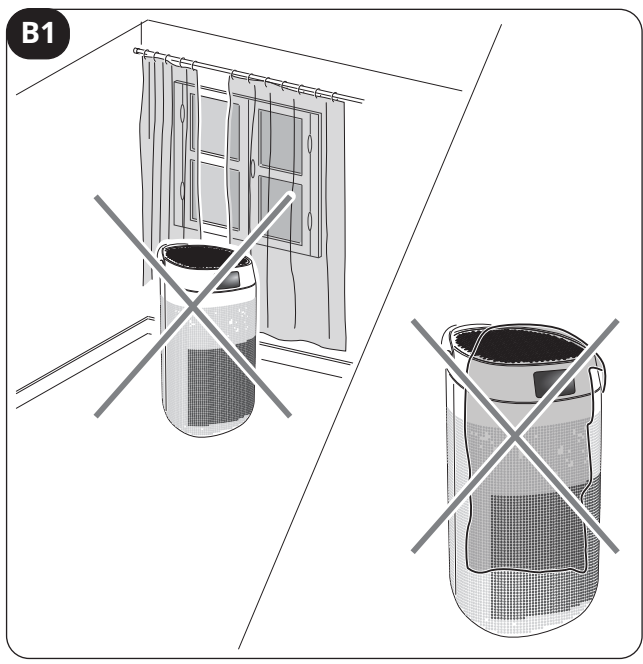
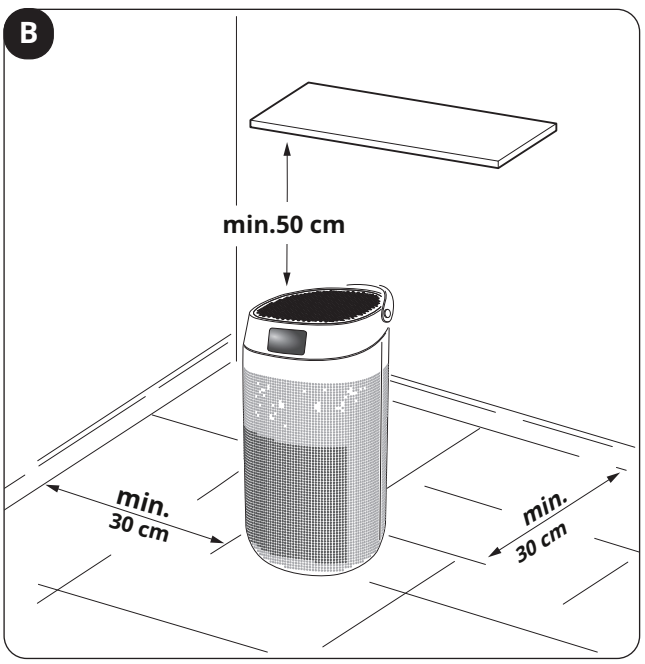
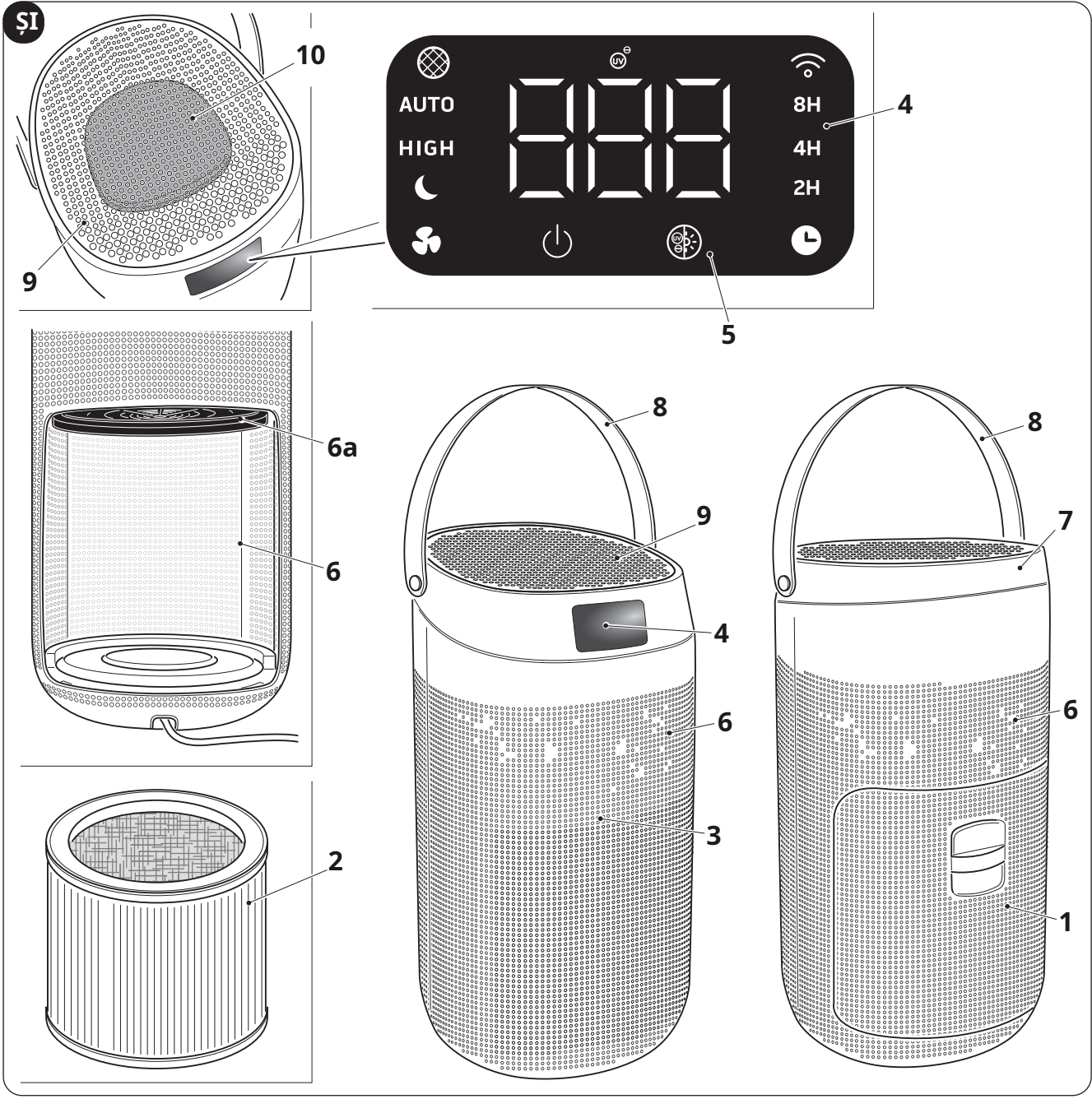

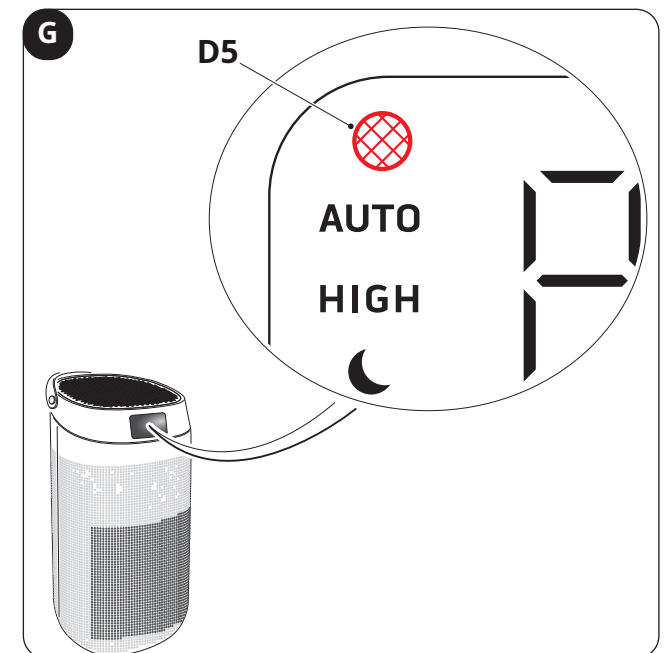
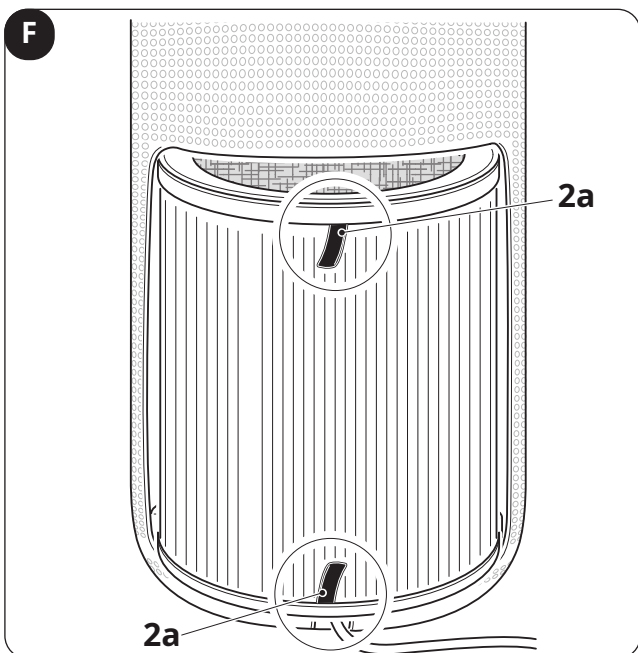
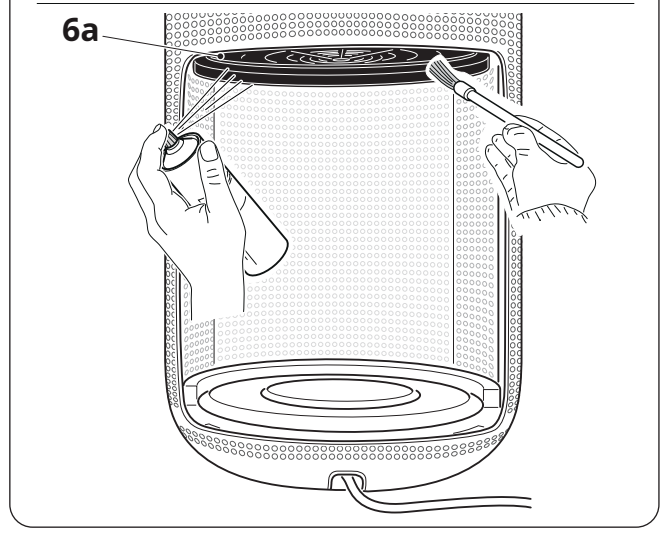
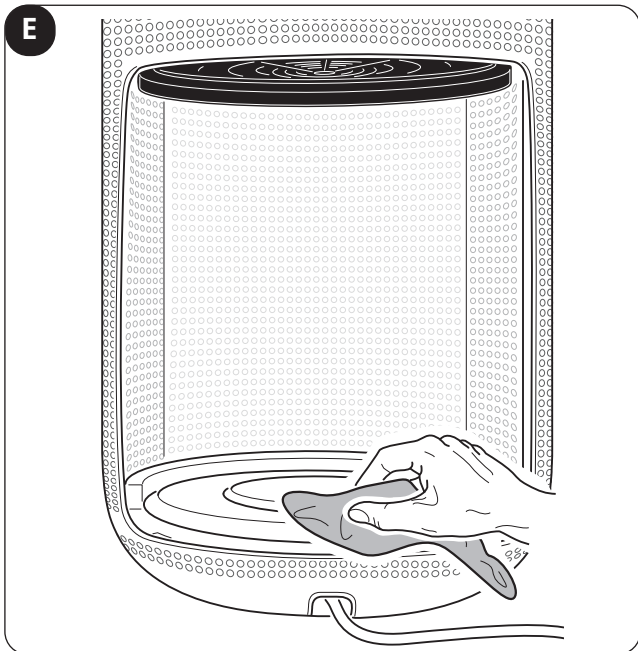
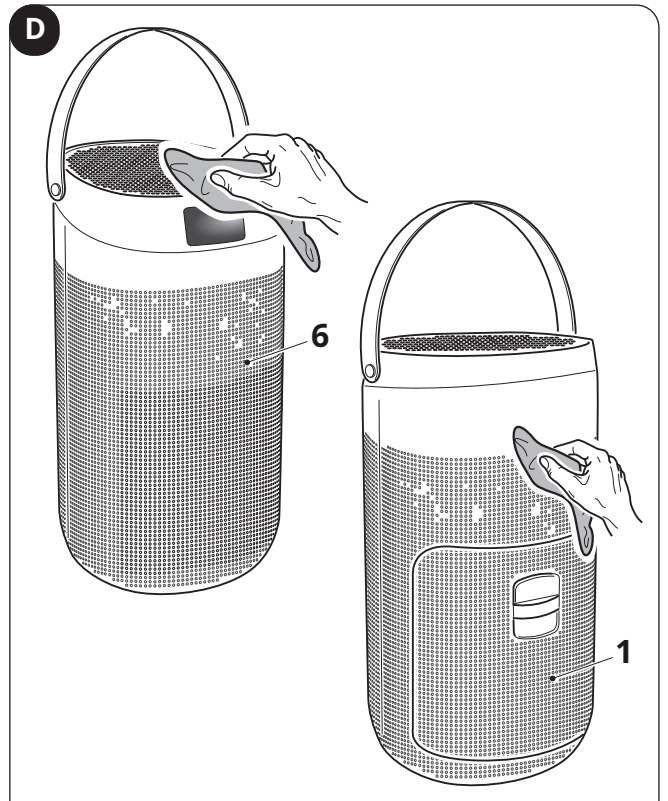
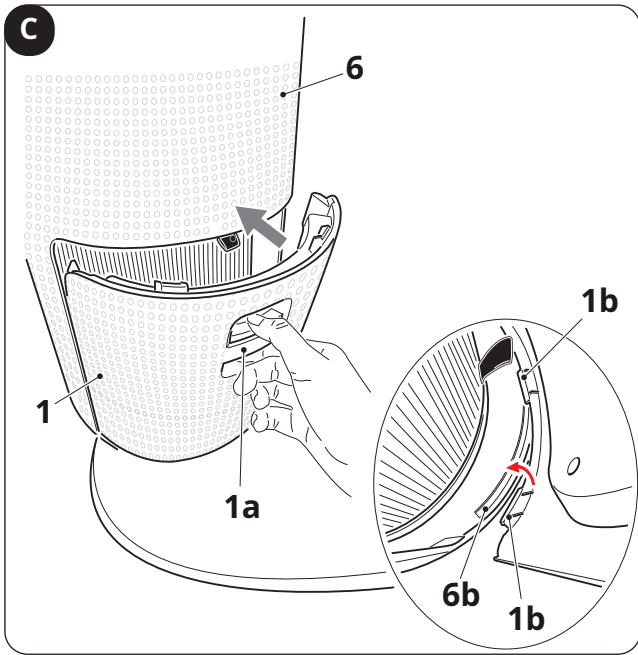

H

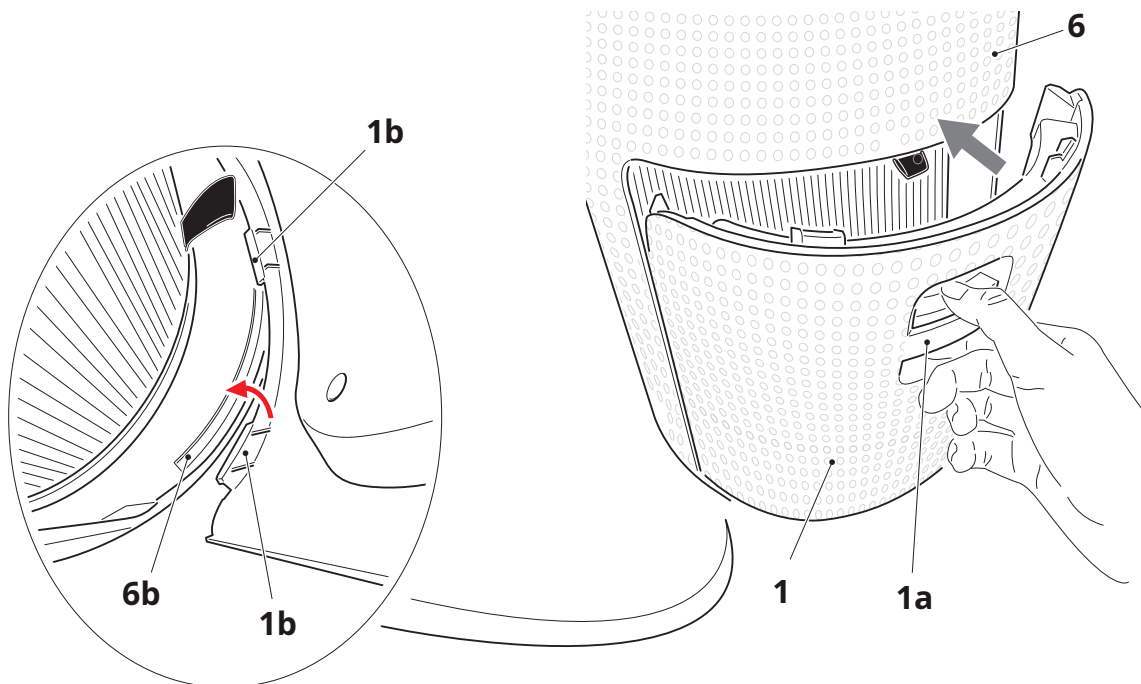
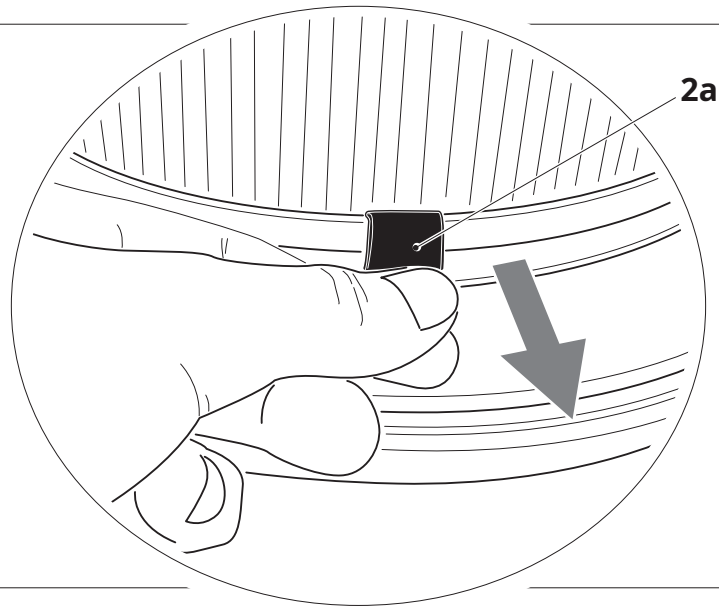
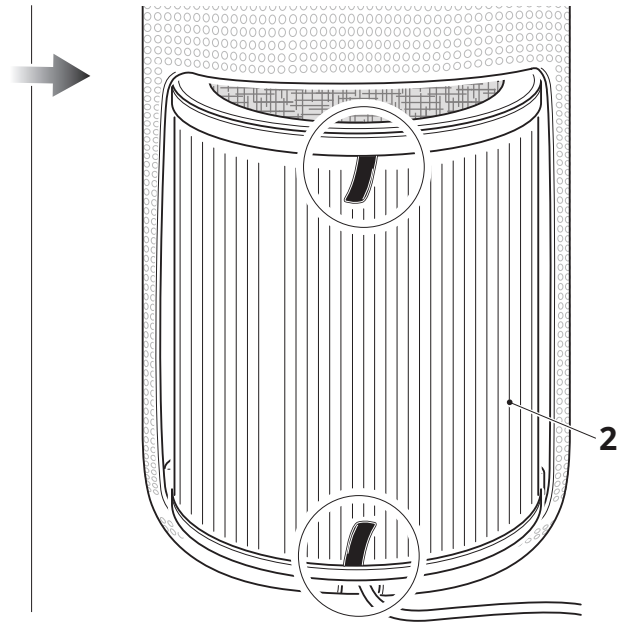
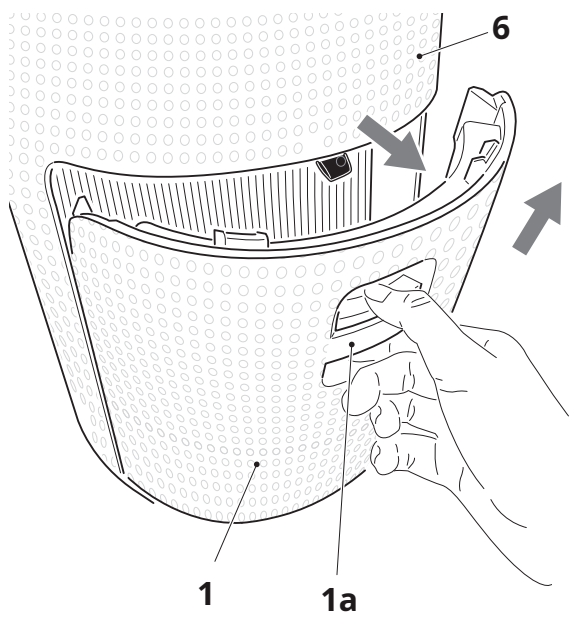

ILUSTRARE

Ilustrațiile sunt grupate pe paginile de început ale manualului



INDEX PRINCIPAL

Indexul principal al acestui manual este listat pe pagina „RO-3”



0 - AVERTISMENT

0.1 - INFORMAȚII GENERALE

În primul rând, dorim să vă mulțumim pentru că ați ales aparatul nostru. Acest document este confidențial prin lege și nu poate fi reprodus sau transmis către terți fără acordul expres al producătorului. Aparatul poate fi în curs de actualizări și, prin urmare, poate avea detalii diferite decât cele afișate, fără a afecta textele conținute în acest manual.

0,2 - SIMBOLULE

Pictogramele din capitolul următor oferă informațiile necesare pentru utilizarea corectă și sigură a mașinii într-un mod rapid și inconfundabil.

0,2,1 - Pictograme editoriale



Serviciu

Se referă la situațiile în care ar trebui să informați departamentul SERVICE din companie: **SERVICIUL TEHNIC CLIENTII.**



Index

Paragrafele marcate cu acest simbol conțin informații și recomandări foarte importante, în special în ceea ce privește siguranța.

Nerespectarea acestora poate duce la:

- pericol de rănire a operatorului
- pierderea garanției
- declinarea răspunderii din partea producătorului.



Mâna ridicată

Se referă la acțiuni care absolut nu trebuie efectuate.



PERICOL DE ÎNALTA TENSIUNE

Semnaleză personalului că operațiunea descrisă poate provoca moartea prin curent electric dacă nu este efectuată în conformitate cu regulile de siguranță.



PERICOLE GENERALE

Informează personalul afectat că, dacă operațiunea nu este efectuată în conformitate cu reglementările de siguranță, aceasta prezintă un risc de vătămare fizică.



PERICOL DE CĂLDURĂ

Acesta informează personalul în cauză că dacă operațiunea nu este efectuată în conformitate cu reglementările de siguranță, există riscul de arsuri din cauza contactului cu componentele la temperaturi foarte ridicate.



NU ACOPERĂ

Anunță personalul relevant că este interzisă acoperirea aparatului pentru a preveni supraîncălzirea.



AVERTIZARE

- Indică faptul că acest document trebuie citit cu atenție înainte de instalarea și/sau utilizarea aparatului.
- Indică faptul că acest document trebuie citit cu atenție înainte de orice întreținere și/sau curățare.



ATENȚIE

- Indică faptul că pot exista informații suplimentare în manualele însoțitoare.
- Indică faptul că informațiile sunt disponibile în manualul de utilizare sau manualul de instalare.



ATENȚIE

Indică faptul că personalul de asistență trebuie să manipuleze aparatul în conformitate cu instrucțiunile de instalare.



ELIMINAREA

Acest simbol de pe produs sau de pe ambalajul acestuia înseamnă că aparatul nu poate fi tratat ca deșeu menajer normal, ci trebuie dus la un punct de colectare pentru reciclarea echipamentelor electrice și electronice.

Contribuția dumneavoastră la eliminarea corectă a acestui produs protejează mediul și sănătatea semenilor dumneavoastră. Eliminarea necorespunzătoare pune în pericol sănătatea și mediul.

Pentru mai multe informații despre reciclarea acestui produs, vă rugăm să contactați autoritatea locală, punctul de colectare a deșeurilor sau magazinul de unde ați achiziționat produsul.

Acest regulament se aplică numai în statele membre UE.

INDEX PRINCIPAL

0 - AVERTISMENT	1
0,1 - INFORMAȚII GENERALE.....	1
0,2 - SIMBOLULE	1
0.2.1 - Pictograme editoriale.....	1
0,3 - NOTE GENERALE	3
0,4 - UTILIZARE CORECTĂ.....	7
1 - CARACTERISTICI ȘI FUNCȚII PRINCIPALE	7
1.1 - IDENTIFICAREA PĂRȚILOR PRINCIPALE	7
2 - INSTALARE	7
2.1 - AVERTISMENT	7
3 - UTILIZAREA APARATULUI	8
3.1 - PANOU DE CONTROL	8
3.2 - PREGĂTIREA DISPOZITIVULUI.....	8
3.3 - UTILIZARE	9
3.3.a - Buton ON/OFF	9
3.3.b - Viteza ventilatorului	9
3.3.c - Modul Ioni/UV	10
3.3.d - Funcția de cronometru.....	10
3.3.e - Funcția WiFi.....	10
4 - ÎNTREȚINERE ȘI CURĂȚARE	10
4.1 - CURĂȚARE.....	10
4.2 - ÎNTREȚINEREA FILTRULUI	11
4.3 - ÎNLOCUIRE FILTRU	11
5 - DEPOZITARE	12
6 - DATE TEHNICE	12
7 - DEPANARE	12

0.3 - NOTIFICARI GENERALE

**CÂND UTILIZAȚI ECHIPAMENTE ELECTRICE,
PRECAUȚIILE DE BAZĂ DE SIGURANȚĂ TREBUIE OBSERVATE ÎNTOTDEAUNA
ORDIN DE REDUCERE A RISCULUI DE INCENDIU, ELECTRICE
ȘI răniri, inclusiv următoarele:**



1. Utilizarea acestui document este limitată la condițiile legii și nu poate fi copiată sau transferată către terți fără acordul expres al producătorului, OLIMPIA SPLENDID.

Aparatele noastre pot fi modificate, iar unele piese pot apărea diferite de cele prezentate aici, fără a afecta în vreun fel textul manualului.



2. Înainte de a efectua orice operațiune (instalare, întreținere, utilizare), vă rugăm să citiți cu atenție acest manual și să urmați instrucțiunile conținute în fiecare capitol.



3. Păstrați instrucțiunile cu atenție pentru referințe ulterioare.

4. După îndepărtarea ambalajului, verificați dacă aparatul este în stare perfectă. Materialele de ambalare nu trebuie lăsate la îndemâna copiilor, deoarece pot fi periculoase.

5. PRODUCĂTORUL NU ESTE RESPONSABIL PENTRU DAUNEA PERSOANELOR SAU A PROPRIETĂȚII CAUZATE DIN NERESPECTAREA INSTRUCȚIUNILOR DIN ACEST MANUAL.

6. Producătorul își rezervă dreptul de a face orice modificări pe care le consideră adecvate modelelor sale, deși caracteristicile de bază descrise în acest manual rămân aceleași.

7. În cazul în care cablul de alimentare este deteriorat, acesta trebuie înlocuit de către producător, serviciul său tehnic sau o persoană calificată similar pentru a elimina toate riscurile posibile.

8. Întreținerea de rutină a grătarelor de evacuare/admisie a aerului, curățarea generală externă poate fi efectuată de către utilizator deoarece nu este o operațiune dificilă sau periculoasă.

9. În timpul oricărei întrețineri este necesar să se respecte măsurile indicate în acest manual și pe etichetele amplasate în interiorul sau pe aparat, precum și să se respecte toate măsurile preventive sugerate de bunul simț și normele de siguranță. Valabil în țara de instalare.

10. Scoateți ștecherul din priză în timp ce curățați.



11. La înlocuirea pieselor, utilizați numai piese originale OLIMPIA SPLENDID.



12. Nu utilizați produse de curățare lichide sau corozive, apă pulverizată sau alte lichide pe unitate pentru a curăța unitatea, deoarece acest lucru poate deteriora piesele din plastic sau chiar poate provoca un șoc electric.



13. În cazul unor anomalii funcționale (de exemplu: zgomot anormal, miros, fum, creștere anormală a temperaturii, disipare electrică etc.), opriți imediat aparatul și scoateți ștecherul din priză. Pentru reparații, contactați numai centrele de service autorizate de producător și solicitați utilizarea pieselor de schimb originale. Nerespectarea acestui lucru poate afecta securitatea dispozitivului.



14. Nu deconectați ștecherul în timpul funcționării. Risc de incendiu sau electrocutare.

14a. Desfășurați întotdeauna cablul complet în timpul utilizării.



15. Copiii sub 3 ani trebuie ținuți la îndemână decât dacă sunt sub supraveghere constantă.



16. Înainte de conectare, asigurați-vă că informațiile de pe etichetă corespund rețelei de alimentare. Plăcuța de tip este amplasată pe aparat.



58. Copiii cu vârsta cuprinsă între 3 și 8 ani nu pot conecta, regla, curăța sau efectua întreținerea de către utilizator a aparatului.

18. Dacă ștecherul aparatului nu este compatibil cu priza, înlocuiți priza cu una adecvată de către un tehnician calificat care trebuie să se asigure că secțiunea transversală a cablurilor prizei este compatibilă cu puterea aparatului. Nu recomandăm utilizarea adaptoarelor și/sau a cablurilor prelungitoare. Totuși, dacă nu pot fi evitate, acestea trebuie să respecte reglementările de siguranță în vigoare și puterea lor (A) nu trebuie să fie mai mică decât puterea maximă a dispozitivului.



19. NU utilizați aparatul lângă obiecte inflamabile, explozivi și surse de căldură. Nu utilizați acest produs în lumina directă a soarelui sau în apropierea surselor de căldură, cum ar fi aragazul, încălzitorul sau radiatorul.

20. Utilizați întotdeauna și numai aparatul în poziție verticală.

21. Nu blocați în niciun fel grilajele de admisie și de evacuare a aerului.

22. Nu introduceți obiecte străine în grila de admisie a aerului și de evacuare, deoarece acest lucru poate provoca electrocutare, incendiu sau deteriorarea aparatului.

23. Pentru a utiliza corect aparatul NICIODATĂ:

- Așezați-l imediat sub priza de alimentare.

- Trageți cablul de alimentare sau aparatul în sine și scoateți ștecherul din priză.

- Lăsați-l expus la intemperii (ploaie, soare etc.).

- Lăsați-l în priză când nu este utilizat.

- Atingeți-l cu mâinile ude sau umede.

24. Utilizați acest aparat numai așa cum este descris în acest manual. Orice altă utilizare nu este recomandată de producător și poate provoca incendiu, șoc electric sau rănire.



25. Nu așezați aparatul direct sub aparatul de aer condiționat pentru a preveni scurgerea condensului în interiorul aparatului. Această unitate nu trebuie expusă la picurare sau stropire cu apă.

26. Nu dezasamblați sau modificați aparatul.

27. Repararea singur a aparatului este extrem de periculoasă.

28. Așezați întotdeauna aparatul pe o suprafață stabilă, plană și plană.

29. Lăsați cel puțin 30 cm spațiu liber pe ambele părți și în spatele aparatului și lăsați cel puțin 50 cm spațiu liber deasupra acestuia. Nu așezați dispozitivul lângă perdele pentru a evita blocarea gurii de evacuare a aerului (Fig.B-B1).

30. Nu utilizați aparatul dacă a căzut sau prezintă semne de deteriorare.

31. Priza trebuie să fie ușor accesibilă, astfel încât ștecherul să poată fi scos cu ușurință în caz de urgență.

32. Nu manipulați ștecherul cu mâinile ude.

33. Nu îndoiiți, răsuciți, trageți sau deteriorați excesiv cablul de alimentare.

34. Nu treceți cablul sub covor, nu aruncați covoare sau șervețele etc. Așezați cablul în afara zonelor de trafic pentru a preveni împiedicarea.

35. Dacă unitatea nu va fi folosită pentru o perioadă lungă de timp și/sau când nimeni nu este acasă, deconectați cablul.

36. Nu folosiți aparatul în aer liber sau pe o suprafață umedă. Evitați picurarea lichidelor pe aparat. Nu folosiți aparatul lângă chiuvete și robinete.

37. Nu scufundați aparatul în apă sau alte lichide.

38. Acest aparat nu este conceput pentru a fi operat printr-un temporizator extern sau cu un sistem separat de telecomandă.

39. Nu utilizați aparatul în caz de defecțiune sau defecțiune, dacă cablul sau ștecherul este deteriorat, sau dacă a căzut pe pământ sau a fost deteriorat în vreun fel. Opriți aparatul, scoateți ștecherul din priză și verificați-l de către personal calificat.

40. Acest produs NU este potrivit pentru utilizare în zone calde și umede (bucătărie, baie etc.).

41. Unitatea nu trebuie reglată sau reparată de nimeni, cu excepția tehnicienilor de specialitate.

42. Instalați aparatul la cel puțin 2 metri distanță de alte dispozitive electronice (TV, radio, computer, DVD player etc.) pentru a evita interferențele.

43. Nu așezați produsul în aer liber. Nu suflați aer direct asupra oamenilor, în special copiilor și vârstnicilor.



43a. Este interzisă aruncarea sau lăsarea ambalajului la îndemâna copiilor materiale care ar putea deveni o sursă de pericol.



44. Asigurați-vă că ștecherul este întotdeauna introdus complet în priză.

45. Acest aparat conține o lampă UV. Nu vă uitați la sursa de lumină.

46. Curățați aparatul cu o cârpă umedă; nu utilizați agenți sau materiale abrazive. Pentru curățarea filtrelor, consultați paragraful relevant.

47. Cea mai frecventă cauză a supraîncălzirii sunt depunerile de praf sau fibre din aparat. Îndepărtați aceste depuneri în mod regulat prin deconectarea aparatului de la priză și aspirarea grilelor.

48. Nu folosiți aparatul dacă încăperea tocmai a fost pulverizată cu gaz insecticid sau în prezența tămâiei, fum chimici sau reziduuri de ulei.

49. Nu folosiți aparatul dacă filtrul nu este poziționat corect.

50. Dezasamblarea, repararea sau transformarea de către o persoană neautorizată poate cauza daune grave și poate anula garanția producătorului.

51. Dacă nu mai doriți să utilizați acest aparat, trebuie să îl dezactivați tăind cablul de alimentare după ce ați scos ștecherul din priză. Părțile periculoase ale aparatului trebuie eliminate, mai ales că există riscul ca copiii să se joace cu el.

52. Acest produs respectă o concentrație maximă admisă de ozon de 0,050 ppmv în volum (ppmv) pe o perioadă de 24 de ore. Ghidul Health Canada 2010 (ISBN 978-1-100-16288-1) recomandă ca limita maximă de expunere, bazată pe o perioadă medie de 8 ore, să fie de 0,020 ppmv sau mai puțin atunci când este testată într-o încăpere închisă și controlată la aproximativ 30 m.3.



Acest produs trebuie utilizat exclusiv conform specificațiilor date în acest manual. Utilizarea diferită de cea specificată poate provoca vătămări grave.

PRODUCĂTORUL NU ESTE RESPONSABIL PENTRU RĂNIREA/DETERMINAREA PERSOANELOR/ SENTENȚELOR DERIVATE DIN NERESPECTAREA REGULĂRILOR CONȚINUTE ÎN ACEST MANUAL.

0.4 - UTILIZARE CORECTĂ

- Acest aparat este destinat numai pentru uz casnic sau similar, nu pentru uz comercial sau industrial.
- Folosirea necorespunzătoare a aparatului cu posibile daune persoanelor, bunurilor sau animalelor exonerează OLIMPIA SPLENDID de orice responsabilitate.

1 - CARACTERISTICI ȘI FUNCȚII PRINCIPALE

- Sistem de filtrare a aerului, eficient pentru îndepărtarea cenușii, părului, polenului, fumului și mirosurilor neplăcute.
- Filtrul (2) este format din:
 - Prefiltrul blochează eficient impuritățile conținute în aer (păr, hârtie și alte materiale), prelungind astfel semnificativ durata de viață a filtrului HEPA.
 - Filtrul HEPA filtrează 99,999% din particule cu un diametru de 0,3 micrometri. Este special conceput pentru a îndepărta praful, fumul de țigară, bacteriile, funinginea, polenul și particulele radioactive.
 - Filtrul de cărbune activ de înaltă calitate elimină eficient mirosurile conținute în aer, cum ar fi formaldehida, benzenul, amoniacul și particulele de apă.
- Sistem UV: omoară bacteriile, virușii și germenii.
- Generator de ioni negativi: dispozitivul emite continuu peste 2 milioane de ioni negativi, care ajută la îmbunătățirea calității aerului din mediu.
- Funcție timer: de la 2h, 4h, 8h.
- Afișaj tactil.
- Avertizare sonoră la apăsarea tastelor.
- Conexiune prin Wi-Fi.

1.1 - IDENTIFICAREA PĂRȚILOR PRINCIPALE (Fig. A)

1. Panoul din spate

2. Filtru

3. Filtru de cărbune activ

4. Afișaj

5. Panou de control

6. Corpul aparatului

6a. Grila de admisie aer

7. Un capac superior

8. Mâner

9. Grila pentru evacuarea aerului

10. Lumina UV

2 - INSTALARE

2.1 - NOTIFICARE



Nerespectarea instrucțiunilor de mai jos poate cauza deteriorarea aparatului.

ȘI. Instalați aparatul pe o suprafață plană, stabilă și pe podea.

b. Aparatul poate fi conectat numai la prize împământate.

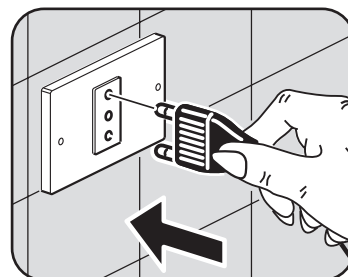

RO - 7

- C. Asigurați-vă că perdelele sau alte obiecte nu blochează filtrele de admisie a aerului.
- d. Aparatul trebuie să fie întotdeauna activat și asigurați-vă că nu există obstacole în calea de admisie și de evacuare a aerului.
- E. Nu folosiți aparatul în locuri folosite ca spălătorii.
- F. Aparatul poate fi instalat numai în locuri uscate.
- G. Aparatul nu trebuie activat în prezența materialelor periculoase, a vaporilor sau a lichidelor.

3 - UTILIZAREA APARATULUI

3.1 - PANOUL DE CONTROL

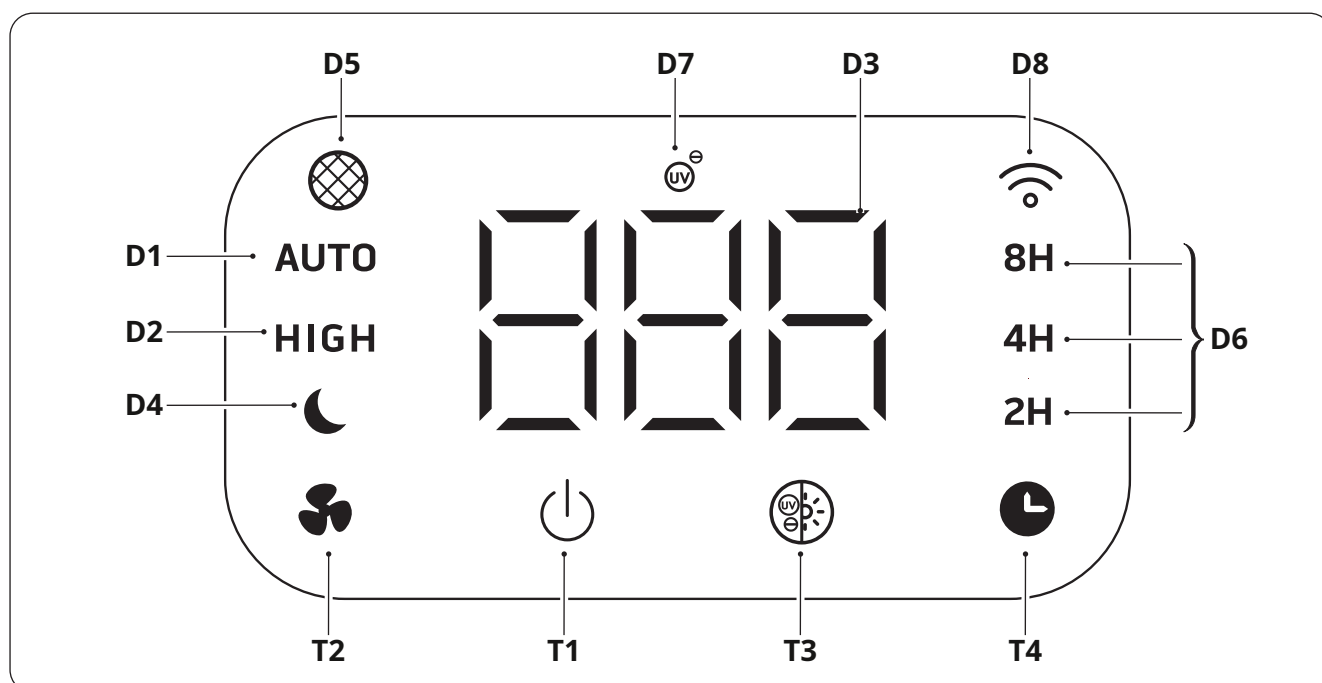

T1. PE/OFF cheie

T2. Butonul de mod
-"Mașină"
-"Turbo"
-"Dormi"

T3. "Ionic/UV" cheie

T4. "Temporizator" cheie

D1. "Mașină" Modul LED

D2. "Turbo" Modul LED

D3. Vizualizarea cantității de impurități detectate

D4. "Dormi" Modul LED

D5. LED de avertizare „Filtru pentru înlocuire”.

D6. "Temporizator" LED funcțional

D7. "Ioni/UV" Modul LED

D8. "Wifi" LED funcțional

3.2 - PREGĂTIREA DISPOZITIVULUI

ȘI. Scoateți aparatul din ambalaj și asigurați-vă că este intact.

b. Alegeți un loc stabil, plat și plat pentru a plasa aparatul.

Asigurați-vă că există suficient spațiu liber în jurul aparatului pentru a asigura un flux adecvat de aer.



Respectați distanțele și spațiile descrise la paragraful „0.3 - Aviz generale”.

c. Scoateți panoul din spate (1) apăsând maneta (1a) și trăgând-o spre dvs.

d. Scoateți filtrul din pungă înainte de utilizare.

E. Așezați filtrul (2) corect în aparat.

F. Așezați panoul din spate (1) pe corpul aparatului (6) introducând mai întâi cârligele inferioare (1b) în paturile respective (6b), apoi apăsați maneta (1a) și împingeți panoul (1) până se prinde (fig.C).



Nu folosiți aparatul fără filtrul (2) sau dacă filtrul este murdar sau uzat

G. Utilizați mânerul special (8) pentru a muta aparatul.

h. Introduceți ștecherul în priză, dispozitivul va aprinde afișajul pentru câteva secunde și va emite un bip.



Înainte de conectarea electrică a aparatului, asigurați-vă că informațiile de pe etichetă corespund informațiilor din rețeaua de distribuție electrică.

3.3 - UTILIZARE



De fiecare dată când butoanele sunt apăstate, aparatul emite un „bip”.

3.3.a - Buton ON/OFF

Prin apăsarea butonului **ON OFF**(T1), aparatul este pornit și LED-ul (D3) se aprinde pe display, care detectează cantitatea de impurități din aer (valoarea de referință „PM 2,5”).

În timpul preîncălzirii (aproximativ 30 de secunde), lampa UV (10) își schimbă culoarea în următoarea ordine:

Albastru --> Cyan --> Verde --> Galben --> Portocaliu --> Roșu --> Violet --> Albastru --> ...

După 30 de secunde, lampa UV (10) își schimbă o culoare în funcție de calitatea aerului detectată.

EX. Albastru lampă: **bun** calitatea aerului, aparatul funcționează în modul scăzut. *Galben* lampă: **mediu** calitatea aerului, aparatul funcționează în regim mediu. *roșu* lampă: **scăzut** calitatea aerului, aparatul funcționează în regim ridicat.

Pentru a opri aparatul, apăsați butonul **ON OFF**(T1) din nou.

3.3.b - Viteza ventilatorului

Pot fi selectate 3 moduri diferite prin apăsarea butonului de mod (T2):

- "**Mașină**" (LED D1)

ajustează viteza ventilatorului în funcție de calitatea aerului.

- "**Turbo**" (LED D2)

ventilatorul funcționează la viteza maximă.

- "**Dormi**" (LED D4)

odată ce acest mod este selectat, după aproximativ 5 secunde, afișajul se va opri și viteza ventilatorului va fi setată automat la minim.

Apăsați din nou butonul (T2) sau orice alt buton pentru a dezactiva modul.

3.3.c - Modul Ioni/UV

Prin apăsarea butonului „**ION/UV**” (T3), este posibil să setați intensitatea lămpii UV (10) în următoarea ordine:
Moale(luminozitate scăzută) --> *Standard*(luminozitate maximă) --> *Lampă stinsă*--> *Moale*-->...

Prin apăsarea butonului „**ION/UV**” (T3) timp de aproximativ 3 secunde, "**IONII**" este activat. presa "**ION/UV**" (T3) din nou timp de aproximativ 3 secunde pentru a dezactiva funcția.

3.3.d - Funcția de cronometru

Când aparatul este pornit, apăsând butonul „**Temporizator**”(T4) LED-ul (D6) se modifică în următoarea ordine:

Oprit ----> **2h** ----> **4h** ----> **8h** ----> **Oprit** ----> **2h** ----> ...

Când valoarea dorită este setată, LED-ul corespunzător (D6) rămâne aprins.

3.3.e - Funcția Wifi

Apasă pe "**Temporizator**" (T4) timp de aproximativ 5 secunde pentru a activa funcția „Wifi”; LED-ul (D8) începe să clipească.



Când aparatul este conectat la smartphone, LED-ul (D8) va înceta să clipească, iar afișajul va rămâne aprins continuu.



Instrucțiunile pentru conectarea la WiFi și utilizarea aplicației sunt disponibile la www.olimpiasp splendid.com în zona de descărcare.

4 - ÎNTREȚINERE ȘI CURĂȚARE



Asigurați-vă întotdeauna că scoateți ștecherul din priză înainte de a începe orice întreținere sau curățare.



Nu spălați și nu înmuiați aparatul în apă. Preveniți pătrunderea apei în părțile interne ale aparatului. Pericol de electrocutare!

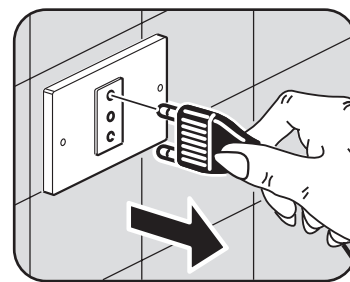

4.1 - CURĂȚARE

ȘI. Curățați corpul aparatului (6) și panoul din spate (1) cu o cârpă umedă și, dacă este necesar, cu un detergent ușor (fig. D).

b. Curățați grătarul de admisie a aerului (6a), grilajul de admisie și evacuare a aerului cu o perie. Dacă este necesar, suflați aer comprimat pentru o curățare mai temeinică (fig. D).



Nu utilizați o cârpă tratată chimic sau antistatică pentru a curăța aparatul.



Nu utilizați benzină, diluanți, produse de lustruire sau solvenți similari.

Aceste produse pot cauza ruperea sau deformarea suprafeței de plastic.



Asigurați-vă că aparatul este complet uscat înainte de a reconecta ștecherul la priză.



Nu permiteți să se acumuleze prea mult praf pentru a preveni defecțiunile.

4.2 - ÎNTREȚINEREA FILTRULUI (fig.E)

ȘI. Scoateți panoul din spate (1) apăsând maneta (1a) și trăgând panoul spre dvs.**b.** Scoateți filtrul (2) folosind cele două urechi (2a) și curățați praful de pe suprafață.



Se recomandă sterilizarea filtrului prin expunerea la lumina soarelui.

C. Pentru a curăța interiorul aparatului, utilizați o cârpă moale cu detergent neutru (fig.E).

d. Puneți filtrul (2) înapoi în aparat și asigurați-vă că urechile (2a) sunt poziționate în același mod ca înainte (fig. F).

E.Așezați din nou panoul din spate (1) pe corpul aparatului (6), introducând mai întâi cârligele inferioare (1b) în paturile respective (6b), apoi apăsați pârghia (1a) și împingeți panoul (1) până se prind.



Nu spălați filtrul.

Nu folosiți aspiratorul direct în contact cu filtrul.

4.3 - ÎNLOCUIRE FILTRU (fig. H)

După aproximativ 2200 de ore de funcționare, LED-ul de avertizare „Filtrul trebuie înlocuit” (D5) clipește (roșu), ceea ce înseamnă că filtrul TREBUIE SA înlocuiți (fig. G).



Nu folosiți aparatul fără filtru sau dacă filtrul este deteriorat.



Nu folosiți aparatul mai mult de 2200 de ore de funcționare fără a schimba filtrul.

ȘI. Scoateți panoul din spate (1) apăsând maneta (1a) și trăgând spre dvs.**b.** Trageți filtrul (2) folosind cele două urechi (2a).**C.** Înlocuiți filtrul (2) cu unul nou.

d. Puneți filtrul (2) înapoi în aparat, asigurându-vă că urechile (2a) sunt poziționate în același mod ca înainte.

E.Așezați panoul din spate (1) pe corpul aparatului (6) introducând cârligele inferioare (1b) în mai întâi scaunele (6b), apoi apăsați maneta (1a) și împingeți panoul (1) până când acesta este agățat.



După înlocuirea filtrului, apăsați butonul (T2) timp de aproximativ 7 secunde; aparatul resetează timpul de utilizare (2200 h).

5 - DEPOZITARE

- Dacă nu intenționați să utilizați aparatul pentru o perioadă lungă de timp, curățați-l așa cum este indicat în paragrafele precedente.
- Puneți aparatul în ambalajul original și depozitați-l într-un mediu uscat și proaspăt, ferit de lumina directă a soarelui.



Nu depozitați aparatul într-un mediu umed sau deosebit de murdar.

6 - DATE TEHNICE

Tensiune nominală	100-220V ~ 50/60Hz
Putere nominală	50W
Dimensiuni (mm)	302x273x534
Masa	5 kg

7 - DEPANARE

A. Aparatul nu funcționează după apăsarea butonului de alimentare.

- Ștecherul nu este introdus corect în priză.
- Priza nu funcționează.
- Dacă LED-ul (D5) continuă să clipească, filtrul (2) trebuie înlocuit.

b. Aparatul este deosebit de zgomotos.

- Aparatul nu este așezat corect pe suprafața de sprijin.
- Suprafața rulmentului nu este stabilă.

C. Fluxul de aer care iese este deosebit de slab.

- Filtrul este murdar.
- Nu există spațiu pe părțile laterale ale aparatului (minim 30 cm).
- Grila de admisie a aerului este murdară.
- Grila de admisie a aerului este blocată sau parțial blocată.
- Grila de evacuare a aerului este murdară.
- Grila de evacuare a aerului este blocată sau parțial blocată.

d. Chiar și după o anumită utilizare a aparatului, calitatea aerului nu se îmbunătățește.

- Filtrul este murdar.

E. Aparatul emană un miros neplăcut.

- Aparatul poate emite un miros neplăcut la prima pornire după cumpărare.
- Aparatul poate emana un miros neplăcut, este pornit după o perioadă îndelungată de inactivitate.
- Filtrul este murdar.



Dacă mirosul persistă sau dacă există și un miros de ars, deconectați imediat aparatul și contactați serviciul de asistență tehnică al producătorului.

WI-FI



MANUALE D'USO **IT**

MANUAL FOR USE **EN**

MANUEL DE L'UTILISATEUR **FR**

GEBRAUCHSANLEITUNG **DE**

MANUAL PARA EL USO **ES**

MANUAL DE USO **PT**

GEbruikSAANWIJZING **NL**

ΕΓΧΕΙΡΙΔΙΟ ΧΡΗΣΗΣ **EL**

INSTRUKCJA OBSŁUGI **PL**

MANUAL DE UTILIZARE **RO**

HANDBOK FÖR ANVÄNDNING **SV**

KÄYTTÖOPAS **FI**

BRUKSANVISNING **NO**

HASZNÁLATI KÉZIKÖNYV **HU**

NÁVOD K POUŽITÍ **CS**

ІНСТРУКЦІЯ З ВИКОРИСТАННЯ **UK**

MANUAL TIL BRUG **DA**



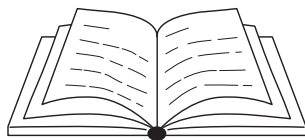

1 - AVERTIZĂRI	1
2 - DESCĂRCAȚI ȘI INSTALAȚI APLICAȚIA	1
3 - ÎNREGISTRARE UTILIZATOR	2
3.a - Primul acces	2
3.b - Acces cu e-mail și parolă.....	4
4 - UTILIZARE APLICAȚIE	5
4.a - Adăugați dispozitivul dorit.....	5
5 - DECLARAȚII.....	8

1 - AVERTIZĂRI

Nu toate versiunile iOS și Android sunt compatibile cu aplicația. OLIMPIA SPLENDID nu își asumă responsabilitatea pentru niciun fel de problemă ca urmare a acestei incompatibilități.

Aplicația este supusă actualizărilor fără notificare. Verificați compatibilitatea cu sistemul de operare al dispozitivului înainte de a efectua instalarea pe dispozitiv.

 **Vă rugăm să păstrați aplicația actualizată cu cea mai recentă versiune.**



Nu își asumă responsabilitatea pentru problemele cauzate de linia de internet, routerul Wi-Fi și dispozitivele smart. Contactați furnizorul original pentru asistență.

2 - DESCĂRCAȚI ȘI INSTALAȚI APLICAȚIA

a. Deschideți „App Store” sau „Google Play”.

>>>>>

b. Căutați aplicația „OS Home” sau scanați codul QR.

iOS



Android



c. Descărcați aplicația.

3 - ÎNREGISTRARE UTILIZATOR

Asigurați-vă că dispozitivul este conectat la un router Wi-Fi.
Asigurați-vă că routerul Wi-Fi este conectat la internet înainte de a continua cu înregistrarea utilizatorului și configurarea rețelei.

3.a - Primul acces

1. Faceți clic pe „**Creați un Cont nou**”.
2. Introduceți adresa de e-mail și apoi faceți clic pe „**obține codul de verificare**”.

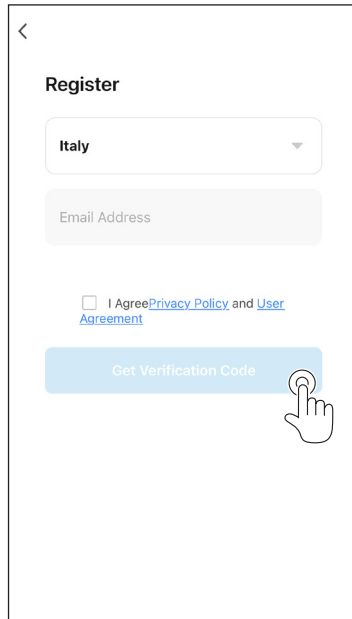
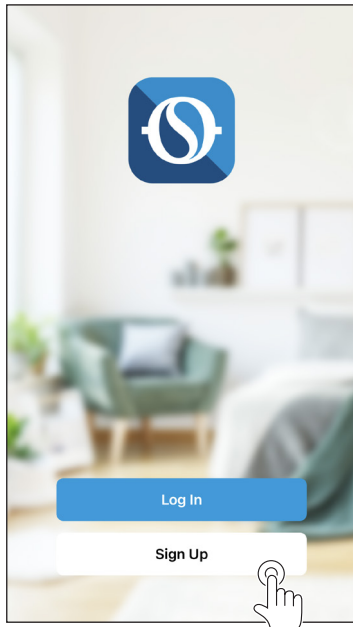

3. Introduceți codul de verificare trimis la adresa de e-mail scrisă anterior; dacă în câteva minute nu primiți codul, apăsați pe „Trimite din nou codul de verificare” și așteptați.



În cazul în care nu primiți un e-mail cu codul respectiv, verificați e-mailurile din folderul „Spam”.

4. Setați parola.

<

Enter Verification Code

□ □ □ □ □ □

A verification code has been sent to your email
@libero.it Resend (56s)

[Didn't get a code?](#)

<

Set Password

Password

Use 6-20 characters with a mix of letters and numbers

Done

3.b - Acces cu e-mail și parolă

1. Faceți clic pe „**Autentificare**”.
2. Introduceți adresa de e-mail și parola, apoi faceți clic pe „**Autentificare**”.

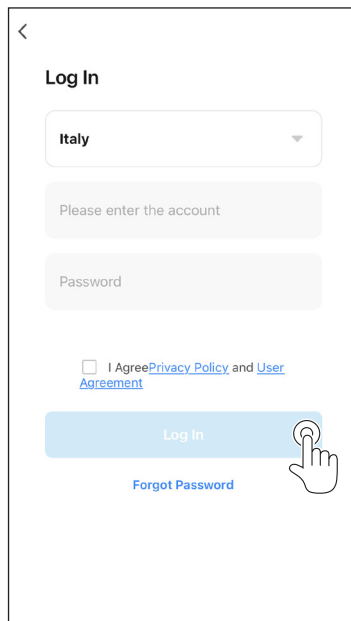
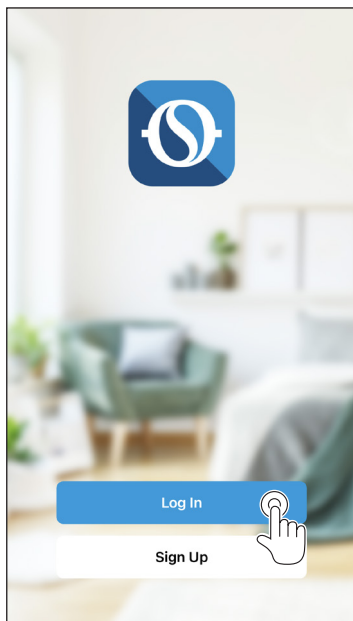

4 - UTILIZARE APLICAȚIE

4.a - Adăugați dispozitivul dorit

1. Faceți clic pe „**Adăugați dispozitiv**” sau „+” în dreapta sus.

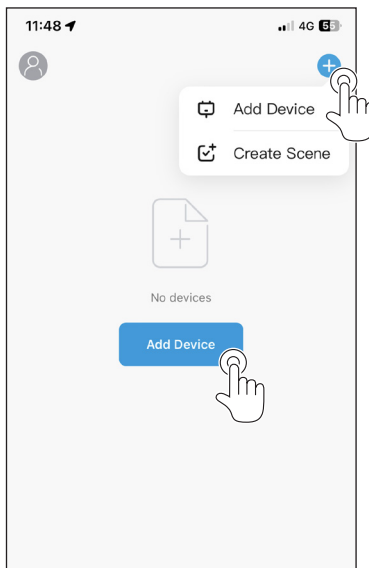

2. Selectați dispozitivul folosind categoria din listă.

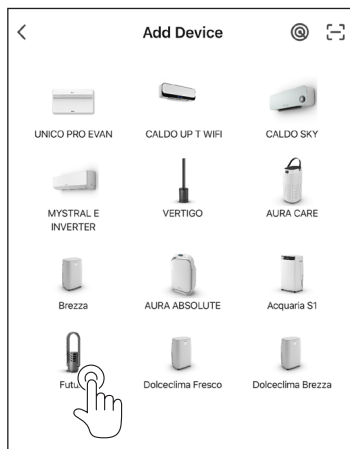

3. Asigurați-vă că dispozitivul este conectat la rețeaua Wi-Fi pe care doriți să o utilizați.
Dacă o altă rețea Wi-Fi perturbă procesul de configurare, aceasta trebuie eliminată de pe dispozitivul pe care îl folosiți.
 4. Conectați cablul de alimentare al aparatului la priza electrică; activați funcția „Wi-Fi” așa cum este descris în manualul de Utilizare și Întreținere al dispozitivului.
- 4a. Când indicatorul funcției Wi-Fi de pe aparat pâlpâie rapid, acesta indică activarea modului „EZ”, în schimb, atunci când pâlpâie lent indică activarea modului „AP”.
- Pentru a putea schimba modul (**EZ** -> **AP** / **AP** -> **EZ**), apăsați timp de câteva secunde pe butonul aparatului care permite activarea funcției Wi-Fi.
- 4b. Selectați modul (**EZ** sau **AP**) în funcție de modul în care pâlpâie indicatorul Wi-Fi al aparatului dvs.

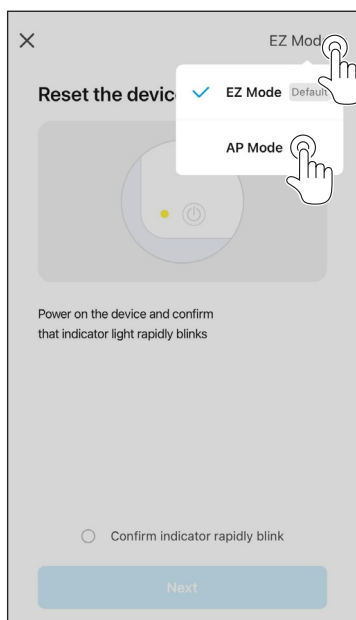

- 4c. Selectați „**confirmați că indicatorul pâlpâie rapid**” pentru modul „**EZ**” și apăsați pe „**Următorul**”.
- 4d. Selectați „**confirmați că indicatorul pâlpâie lent**” pentru modul „**AP**” și apăsați pe „**Următorul**”.
5. Introduceți parola pentru rețeaua Wi-Fi pe care o utilizați, apăsați „**Următorul**” pentru a conecta dispozitivul.



Modalitățile de combinare pentru ambele moduri (EZ și AP) sunt descrise în aplicație în timpul procesului de configurare a fiecărui produs.

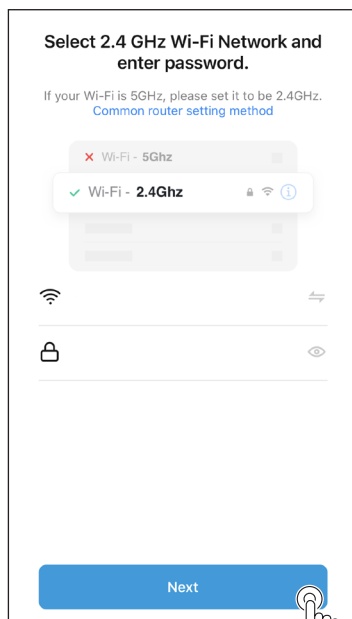
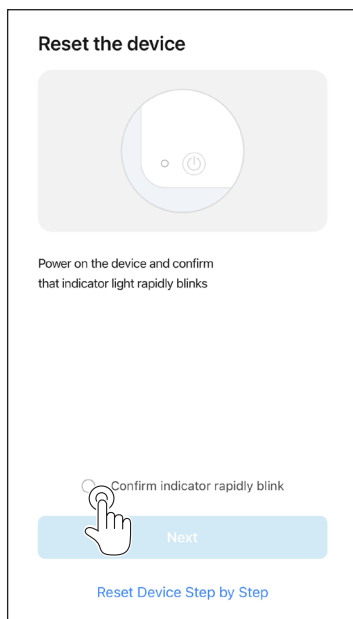

6. Așteptați conexiunea la dispozitiv.



În cazul în care conexiunea nu se realizează, verificați ca în numele rețelei Wi-Fi și în Parolă să fie doar cifre și litere (fără simboluri speciale); încercați din nou să executați punctele 4, 4a și 5.

7. Când dispozitivul este conectat, îl puteți redenumi și selecta camera în care se află.

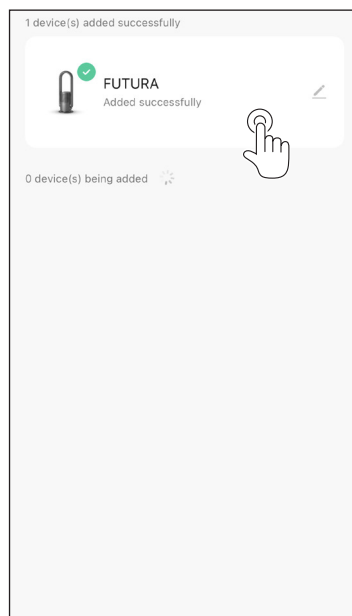
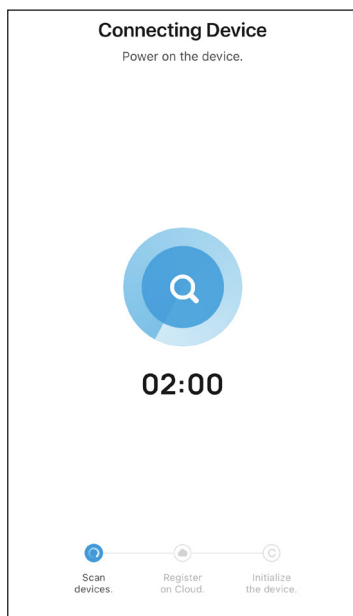

5 - DECLARAȚII

Declarația de conformitate RED este disponibilă în zona download prin conectarea la site:

www.olimpiasplendid.com

